

## NÁVOD NA OBSLUHU

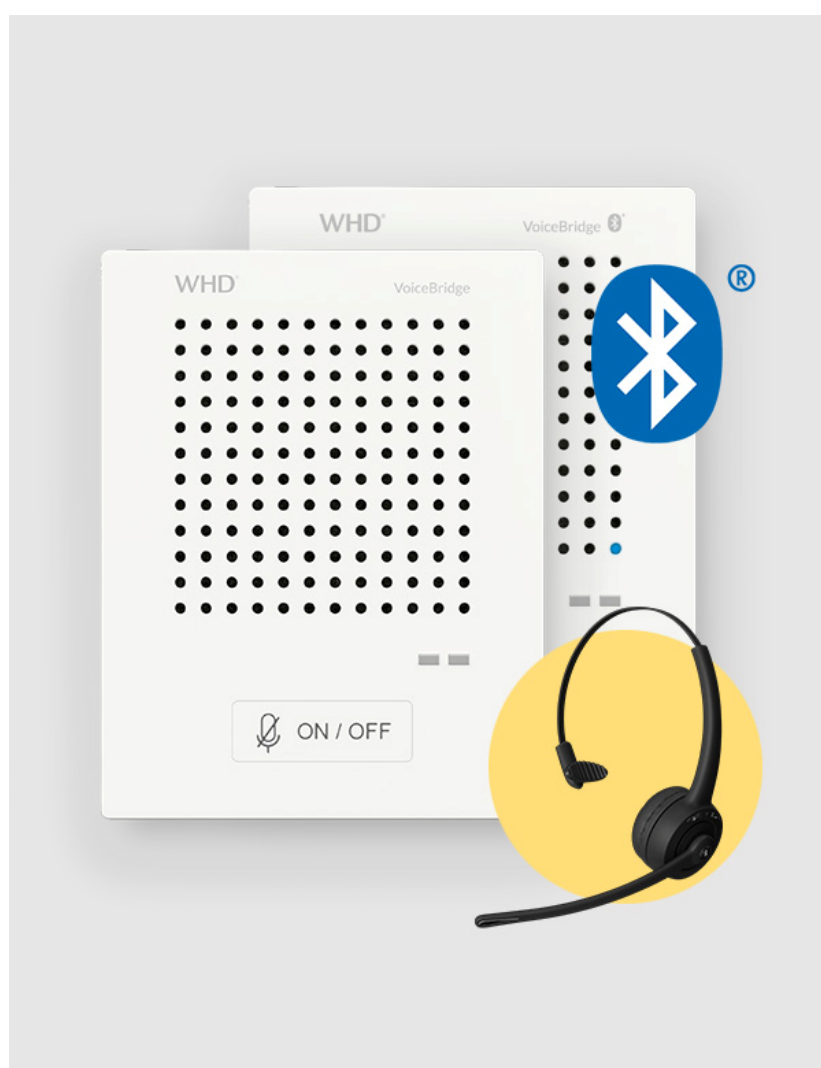

### **VoiceBridge BTS** **Štandard & Bluetooth**

VoiceBridge sada BTS 111-020-03-200-00

voice bridge interná jednotka

voice bridge externá jednotka Bluetooth + náhlavová súprava Bluetooth

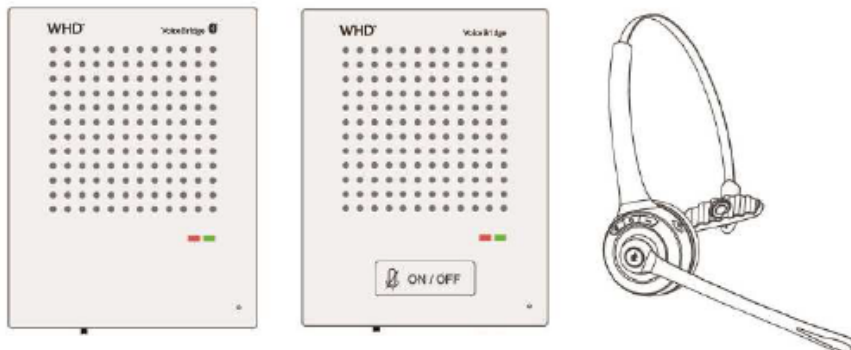

#### Obsah balenia

- 1x VoiceBridge interná jednotka (obsluha)
- 1x VoiceBridge Bluetooth externá jednotka (zákazník/klient)
- 1x Náhlavová súprava Bluetooth (obsluha)
- 1x Spínaný napájací zdroj s 2m káblom
- 1x Kábel 1m
- 1x Mikro USB nabíjací kábel
- 1x Návod

#### Stručný popis zariadenia

VoiceBridge dorozumievacie zariadenie s Bluetooth súpravou pozostáva z jednej internej (vnútornej) jednotky, jednej externej Bluetooth (vonkajšej) jednotky a náhlavovej Bluetooth súpravy, ktoré sú určené pre komunikáciu cez prepážku, kde sú reproduktory rozdelené stenou, sklenenou prepážkov, plexisklom a pod. Ako príklad by sa dal použiť prípad komunikácie pokladník a zákazník.

#### Technické parametre

##### Zariadenia

**Napájacie napätie:**

**Bluetooth verzia:**

**Mikrofón:**

**Rozsah pracovnej teploty:**

**Vlhkosť:**

**Teplota skladovania:**

**IP krytie:**

**Materiál :**

**Rozmery:**

**Interná jednotka, vonkajšia Bluetooth jednotka, náhlavová Bluetooth súprava**

12V DC, 3W

V 3.1

s AEC + NR

- 20 ~ +50°C

5% - 90% bez orosenia

- 30°C - +60°C

IP 33

ABS

110,5 x 86 x 26 mm

## Obsluha

Ďakujeme že ste si zakúpili výrobok WHD VoiceBridge sadu BTS. Prečítajte si pozorne tento návod na obsluhu, obzvlášť časti o ochrane a bezpečnosti.

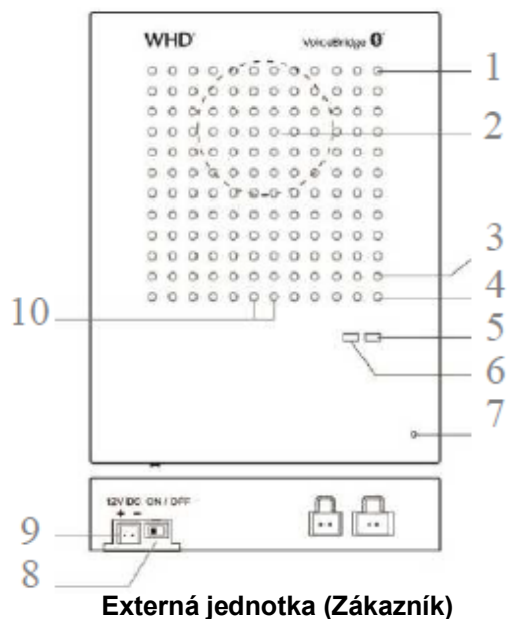

**Externá jednotka (Zákazník)**

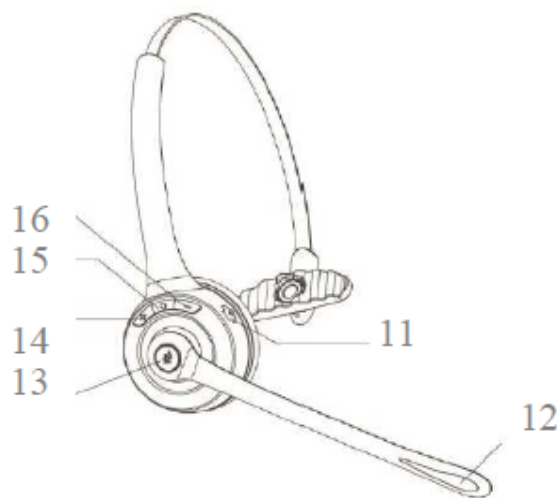

**Náhlavová súprava Bluetooth (Obsluha)**

- 1 Potenciometer pre reguláciu hlasitosti (len pre uvedenie do prevádzky)
- 2 Reproduktor
- 3 Bluetooth tlačidlo
- 4 LED indikátor Modrý
- 5/6 LED indikátor zelený/červený
- 7 Mikrofón
- 8 Spínač napájania
- 9 12V DC terminál
- 10 IR senzor

### Bluetooth tlačidlo:

Krátke zatlačenie: Zapnutie/vypnutie/On/Off

Dlhé zatlačenie: Párovanie

- 11 Mikro USB nabíjací port
- 12 Mikrofón
- 13 Multi funkčné tlačidlo (MFB)
- 14 Hlasitosť +
- 15 LED indikátor
- 16 Hlasitosť -

### Multifunkčné tlačidlo (MFB):

Zatlačte (3 sek.): zapnutie/On

Zatlačte (5 sek.): vypnutie/Off

Pri vypnutí zatlačte (5 sek.): párovanie

Pri komunikácii: dvojité kliknutie pre zatlmenie mikrofónu (zatlmenie/zapnutie)

**Vol +/-** : zatlačte krátko

### LED indikátory stavu

LED/Stav (BT alebo interný interkom)	Modrá LED (Bluetooth)	Červená LED (Zákazník)	Zelená LED (Obsluha)
Rýchlo bliká (60 sek)	Párovanie		
Pomaly bliká	BT Standby		
ON zapnuté	Pripojené	Off vypnuté	Aktívne
OFF vypnuté	Nepropojené	Aktívne	Náhlavová súprava aktívna

LED indikátor / Mód	Bluetooth náhlavová súprava
Zapnutie (Power ON)	Modrý LED indikátor blikne tri krát
Vypnutie (Power Off)	Červený LED indikátor svieti 1 sekundu
Mód párovania	Červený a modrý LED indikátor blikajú
Pripojené Standby	Modrý LED indikátor bliká raz za 10 sekúnd
Aktívny	Modrý LED indikátor bliká dva krát za 10 sekúnd
Dobíjanie	Červený LED indikátor svieti
Plne nabité	Modrý LED indikátor svieti
Nízka kapacita batérie	Červený LED indikátor bliká

Technické parametre	Bluetooth náhlavová súprava
Verzia Bluetooth	V5.0, trieda II
Rozsah vzdialenosti)	10 m
Kapacita batérie	180 mAh. / 3,7V
Doba nabíjania	cca 2 hod.
Doba pohotovostného režimu	cca 160 hod.
Doba komunikácie	cca 11 hod.
Rozsah pracovnej teploty	- 10°C ~ +55°Ci
Rozmery	151 x 49 x 51 mm

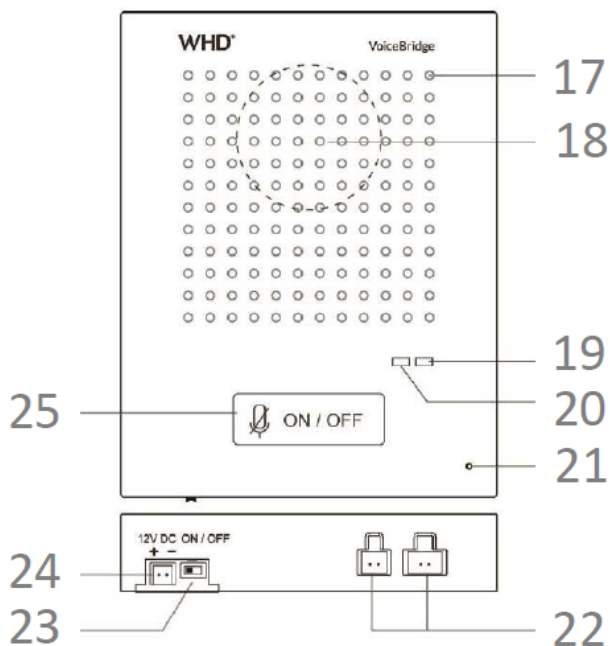

**Interná jednotka (Obsluha)**

### LED indikátory stavu

LED/Stav (interný interkom)	Červená LED	Zelená LED
ON zapnuté	Mikrofón vypnutý	Stav Standby
OFF vypnuté	Mikrofón zapnutý	Off vypnuté

- 17 Potenciometer pre reguláciu hlasitosti
- 18 Reproduktor
- 19/20 LED indikátor Zelený / Červený
- 21 Mikrofón
- 22 Prepojovacie konektory
- 23 Spínač napájania
- 24 12V DC terminál pre napájanie
- 25 Tlačidlo pre zatlmenie mikrofónu

### Tlačidlo pre zatlmenie mikrofónu:

Zatlačte pre Aktiváciu/Zatlmenie (aktiváciu a deaktiváciu) mikrofónu.

### Schéma zapojenia

(Obsluha)  
Staff

(Zákazník)  
Customer

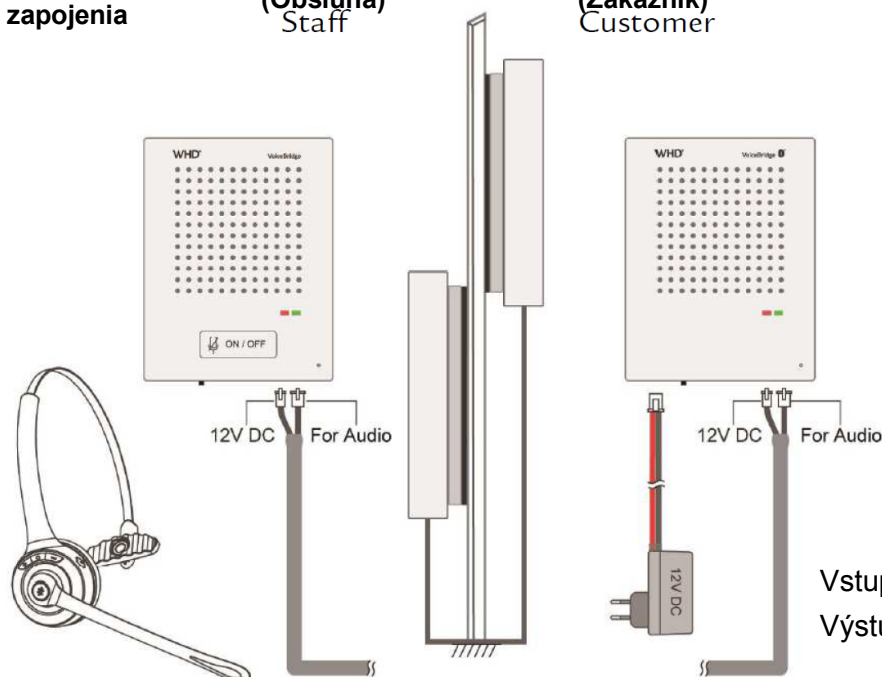

Vstup: 100 – 240V AC, 50/60 Hz  
Výstup: 12V DC, 1A

## Inštalácia a nastavenie

**Krok 1.** Prepojte internú jednotku a externú jednotku káblom dodávaným k zariadeniam.

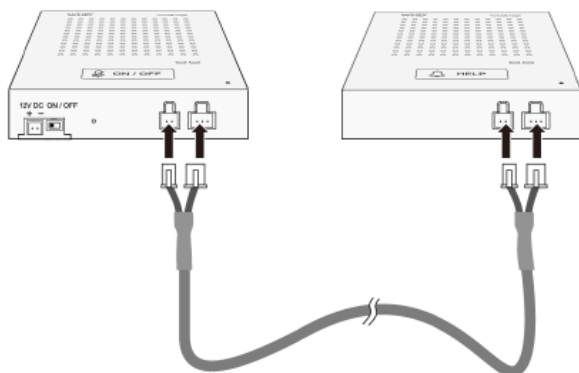
**1**

**Krok 2.** Odstráňte ochranný papier na zadnej strane zariadenia a následne umiestnite jednotku do správnej pozície (tak blízko ako je to možné dať reproduktor) a opatrne zatlačte.

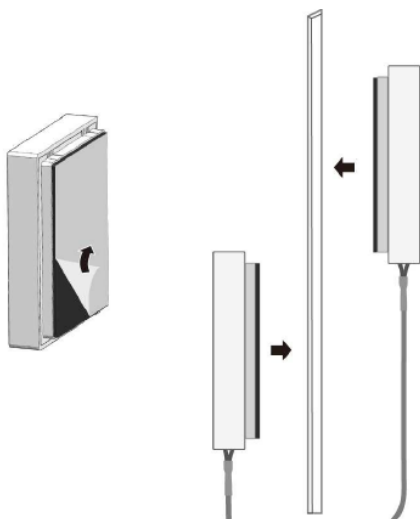
**2**

**Krok 3.** Pripojte kábel pre napájanie jednotky od spínaného zdroja napájania a pripojte napájač do napájacej zásuvky. Dorozumievacia iednotka susedí vnútornú kontrolu a následne ie pripravená na použitie.

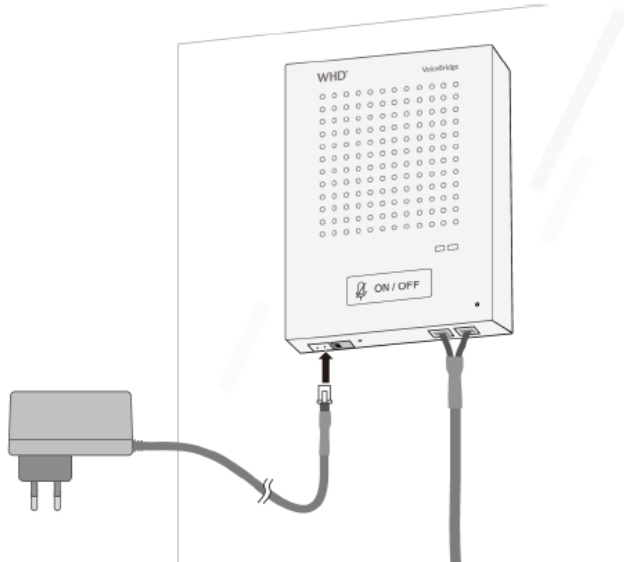
**3**

### Inštalácia a nastavenie

**Krok 4.** Ak je dodávaná aj náhlavová súprava táto je vždy spárovaná s externou jednotkou už vo výrobe, náhlavová súprava je teda pripravená na použitie po zapnutí. Dvojitým kliknutím na tlačidlo sa zatlmí **mikrofón** alebo sa opäť zapne aby sa predišlo akustickej spätnej väzbe. Hlasitosť sa môže pridávať alebo uberať tlačidlami +/- na náhlavovej súprave.



**Poznámka:** Nabite náhlavovú súpravu každé dva mesiace, aj keď nie je používaná. Pre nabíjanie použite príbalený kábel na nabíjanie.



**Krok 5.** Ak má byť s externou jednotkou spárovaná iná náhlavová súprava, tak dlhé zatlačenie tlačidla bluetooth na externej jednotke spôsobí párovací stav čo sa prejaví rýchlym blikaním modrého LED indikátora. Následne je nové Bluetooth zariadenie nájdené a pripojené, modrý LED indikátor bude konštantne svietiť a zelený LED indikátor sa vypne. Celkom 7 externých Bluetooth náhlavových súprav môže byť spárovaných a uložených v pamäti externej jednotky.

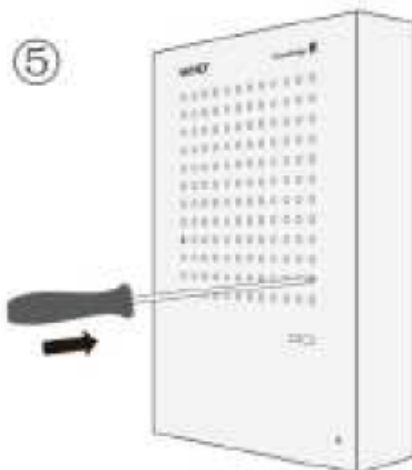

## Inštalácia a nastavenie

**Krok 6.** Nastavte hlasitosť zariadení mini Philips skrutkovačom ak je to potrebné.

**Poznámka:** hlasitosť zariadení bola už nastavená predtým ako zariadenia opustili továreň.

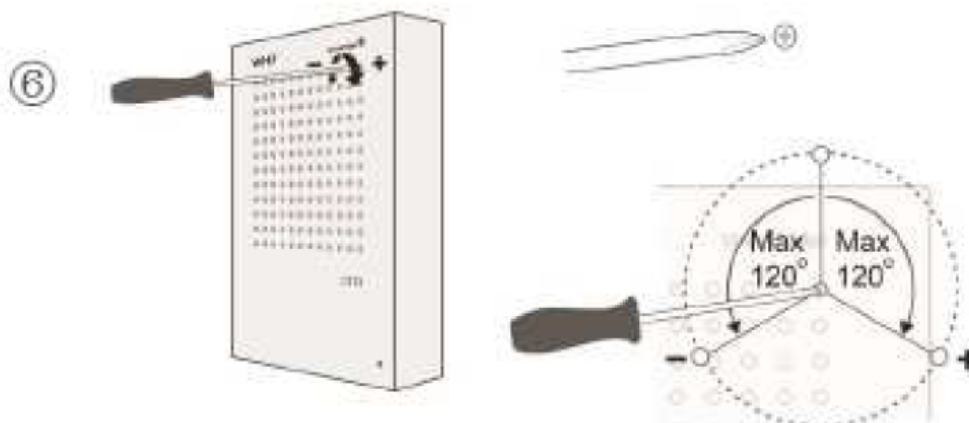

**Poznámka:** Externá jednotka určená pre klienta/zákazníka je vybavená infračerveným senzorom ktorý aktivuje mikrofón, ak je detekovaná osoba vo vzdialenosti asi 80 – 100 cm.

IR senzor môže byť deaktivovaný alebo znovu aktivovaný po zatlačení tlačidla pre resetovanie úzkym predmetom. LED indikátor sa zapne alebo vypne počas tohto procesu.

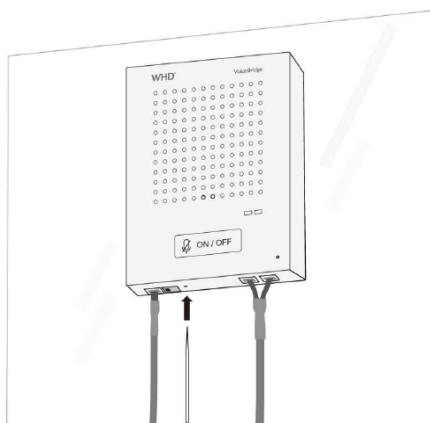

## Obsah balenia:

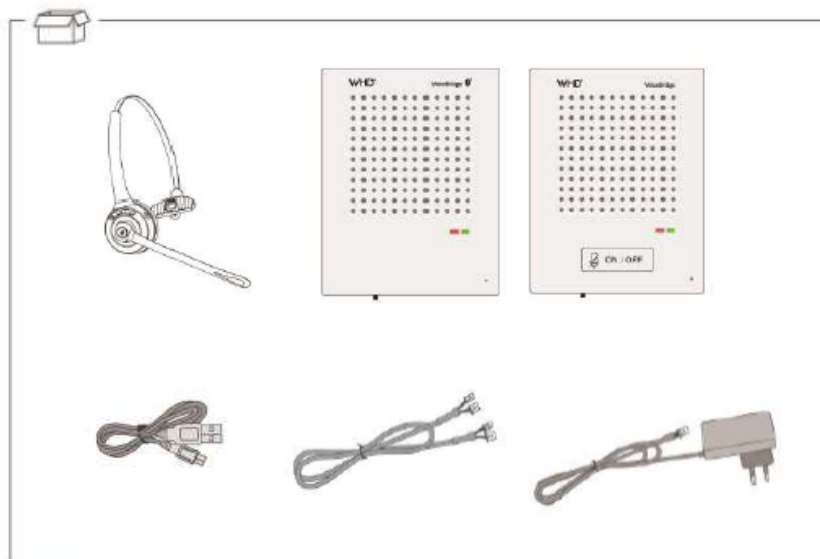



## BEZPEČNOSTNÉ POKYNY

- Prosím skontrolujte si kartónovú krabicu obalu pre prípad akéhokoľvek poškodenia pri preberaní tovaru. V prípade že je obal poškodený kontaktujte svojho dealera pred otvorením balenia.
- !!! Nebezpečie !!! Vystavovanie sa extrémne vysokým hladinám zvuku môže spôsobiť permanentnú stratu sluchu. Je to závislé od individuálneho vplyvu hluk na sluch, ale takmer pre každého človeka sa dá zovšeobecniť, že stratí časť sluchu ak je vystavený intenzívnemu hluku počas istého časového úseku. Je nevyhnutné aby všetky osoby vystavujúce sa účinkom zariadení produkujúcich vysoké hladiny hluku, také ako tento zosilňovač, by sa mali chrániť pomôckami na ochranu sluchu počas inštalácie a práce s týmto zariadením.
- Prečítajte si celú dokumentáciu pred používaním zariadenia.
- Odložte si celú dokumentáciu pre následné používanie.
- Uschovajte kartónový obal a balenie aj v prípade že zariadenie bolo dodané v poriadku.
- Keby ste niekedy potrebovali zariadenie poslať, použite len originálne továrenské balenie.
- Nevylievajte vodu alebo iné tekutiny do alebo na zariadenie.
- Uistite sa že sieťová šnúra odpovedá požiadavkám na napájanie vytlačeným na zadnej strane zariadenia.
- Nepoužívajte zariadenie ak je prírodná sieťová šnúra porušená
- Vypnite zariadenie a odpojte ho od napájania pred manipuláciou s konektormi.
- Nepoužívajte zariadenie v blízkosti sporákov, pecí, radiátorov alebo iných zariadení vyžarujúcich teplo.
- Neprevádzkujte zariadenie na povrchoch alebo na miestach, ktoré môžu zabrániť obvyklému obtekaniu vzduchu v okolí zariadenia. V prípade ak je zariadenie používané v extrémne prašnom alebo zadymenom prostredí, zariadenie musí byť pravidelne zbavené prachu.
- Neotvárajte kryt prístroja. Odstránením krytu prístroja sa vystavujete nebezpečeniu zásahu elektrickým prúdom.
- Nezaťažujte vstupy signálmi s úrovňou vyššou ako je požadované pre zaťažovanie zariadenia na plný výstup.
- Nikdy nenapájate výstup nijakého zosilňovača späť do iného vstupu.
- V prípade poruchy tohoto zariadenia, by malo byť zariadenie servisované len kvalifikovaným servisným pracovníkom.



### DISTRIBÚTOR pre SR:



Proeling s.r.o.  
Mánesovo námestie 3  
851 01 Bratislava  
Slovenská republika

tel: ++ 421 2 62240918  
fax: ++ 421 2 62240923  
e-mail: [proeling@proeling.sk](mailto:proeling@proeling.sk)  
[www.proeling.sk](http://www.proeling.sk)