



# LIVE RADIO

Multimediálny prehrávač



NÁVOD NA OBSLUHU

**Dôležité bezpečnostné informácie.****VAROVANIE !**

**Neotvárajte kryt prístroja a nevyberajte skrutky !!! Hrozí nebezpečenstvo úrazu elektrickým prúdom.**

**Zariadenie neobsahuje časti, ktoré môže servisovať užívateľ. Prípadné opravy zverte len kvalifikovaným pracovníkom.**

**Vyhňte sa nebezpečeniu požiaru a úrazu elektrickým prúdom, nevystavujte prístroj vlhkosti a dažďu. Zabráňte kvapkaniu alebo striekaniu vody na prístroj a vniknutiu akejkoľvek tekutiny do prístroja, nekladte na zariadenie nijaké objekty.**

**V prípade nutnosti otvorenia prístroja vyťahnite najskôr vidlicu sieťového prívodu zo zásuvky.**

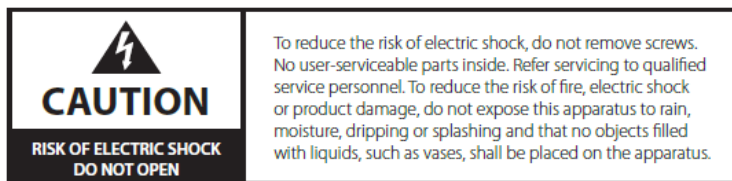
**Keď používate toto elektrické zariadenie, mali by ste mať vždy na pamäti nasledovné inštrukcie:**

1. Prečítajte si pozorne všetky inštrukcie predtým ako použijete toto zariadenie.
2. Nepoužívajte tento výrobok v blízkosti vody (blízko vane, sprchy, striekajúcej vody, kuchynských drezov, na vlhkom mieste alebo v blízkosti bazénov).
3. Používajte zariadenie len ak ste si istý že zariadenie je na pevnom mieste a stabilne umiestnené.
4. Tento výrobok v kombinácii so zosilňovačom a reproduktormi je schopný produkovať akustický tlak ktorý môže v istom prípade spôsobiť permanentnú stratu sluchu. Nepracujte dlhodobo s príliš vysokými hladinami hlasitosti alebo ak je táto hladina hlasitosti nepríjemná. Ak máte pocity straty sluchu alebo pískania v ušiach, mali by ste to konzultovať so svojím ušným lekárom. Zariadenie by malo byť umiestnené tak aby bolo zabezpečené prirodzené obtekanie vzduchu.
5. Zariadenie neumiestňujte do blízkosti zdrojov tepla ako radiátory, teplotné ventilátory alebo iné zariadenia (vrátane zosilňovačov) ktoré produkujú teplo.
6. Zariadenie by malo byť zapojené do sieťového napájania, tak ako je opísané v návode na obsluhu alebo ako je to označené na zariadení. Poistky vymieňajte len za rovnaký typ, zhodnú veľkosť a správnu charakteristiku.
7. Prívodná sieťová šnúra môže byť poškodená, nikdy nezdierajte zásuvku a nezamieňajte prívodnú šnúru s inými zariadeniami, sieťová zásuvka alebo prívodná šnúra môže byť preťažená. Nenechávajte zariadenie zapojené do sieťovej zásuvky ak nie je používané po dlhšie obdobie.
8. Dávajte pozor aby zariadenie nespadlo, napadlo do tekutiny, alebo aby nevnikla tekutina alebo iné predmety do zariadenia cez vetracie otvory krytu zariadenia.
9. Zariadenie by malo byť servisované len kvalifikovaným personálom ak:
  - prívodná sieťová šnúra lebo sieťový konektor je poškodený
  - zariadenie padlo do tekutiny alebo tekutina vnikla do zariadenia
  - zariadenie bolo vystavené na daždi
  - ak zariadenie padlo alebo je poškodený kryt
10. Vo vnútri zariadenia sa nachádzajú časti s vysokým napätím, hrozí nebezpečenstvo úrazu elektrickým prúdom, preto nedávajte dole kryt zariadenia. Zariadenie by mal otvárať len kvalifikovaný personál.

**Zariadenie neobsahuje časti, ktoré môže servisovať užívateľ.**

**Obsah:****Pred zapnutím zariadenia**

Úvod	4
Hlavné vlastnosti	4

**Obsluha**

Predný/zadný panel Live Radio	5
Funkcie diaľkového ovládača	6
Funkcie predný/zadný panel	7
Začíname	8
Spríevodca rýchlym nastavením	8
Menu pre nastavovanie	8
Pripojenie siete	9
Nastavenie WPS	
Menu MODE	9
Internetové rádio	10
Manuálne ladenie	11
Bluetooth receiver	12
Podcasty	12
Hudobný prehrávač;	13
Spotify	13
Systémové nastavenia	14
Ekvalizér	15
Audio kvalita streamovania	15
Nastavenie siete	15
Ovládanie cez mobilnú aplikáciu app	17

**Špecifikácia zariadenia**

Technické parametre	21
---------------------	----



## Pred zapnutím zariadenia

### Úvod.

LIVE RADIO je internetové rádio a podcastový prehrávač so zabudovaným Spotify\* connect. USB mp3 prehrávač, FM a DAB+ rádio tuner, Bluetooth prijímač, WiFi a Ethernet pripojenie. Zariadenie môže byť diaľkovo ovládané cez iOS a Android apps. Umožňuje ovládanie cez IR diaľkový ovládač ktorý je v balení.

### Hlavné vlastnosti.

- Live Radio
- Spotify connect
- Podcasty
- USB mp3 prehrávač
- FM a DAB+ tuner
- Bluetooth prijímač
- iOS a Android ovládanie cez app
- farebný LCD displej
- analógové a digitálne výstupy

### **\*SPOTIFY len pre osobné používanie**

Ako je uvedené v podmienkach pre používanie služby Spotify, Spotify služba je len pre osobné, nekomerčné používanie. To znamená že nie je možné vysielat' alebo prehravat' Spotify na verejnosti pre obchodné účely.

## Obsluha

### Predný panel LIVE RADIO

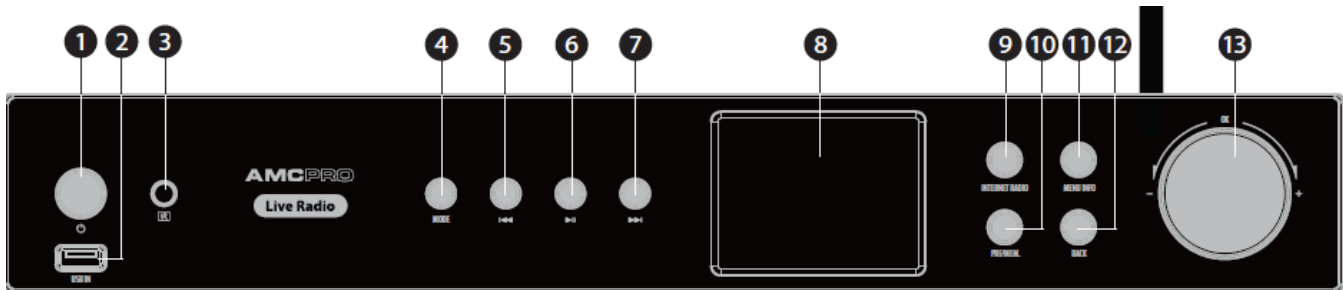

- |                      |   |
|----------------------|---|
| 1. Vypínač napájania | 8. Displej                                |
| 2. USB port          | 9. Internetové rádio                      |
| 3. IR senzor         | 10. Preset/uloženia                       |
| 4. Mode              | 11. Menu/Info                             |
| 5. Krok naspäť       | 12. Back(naspäť)                          |
| 6. Play/pause        | 13. Menu navigácia a ovládanie hlasitosti |
| 7. Krok dopredu      |   |

### Zadný panel LIVE RADIO

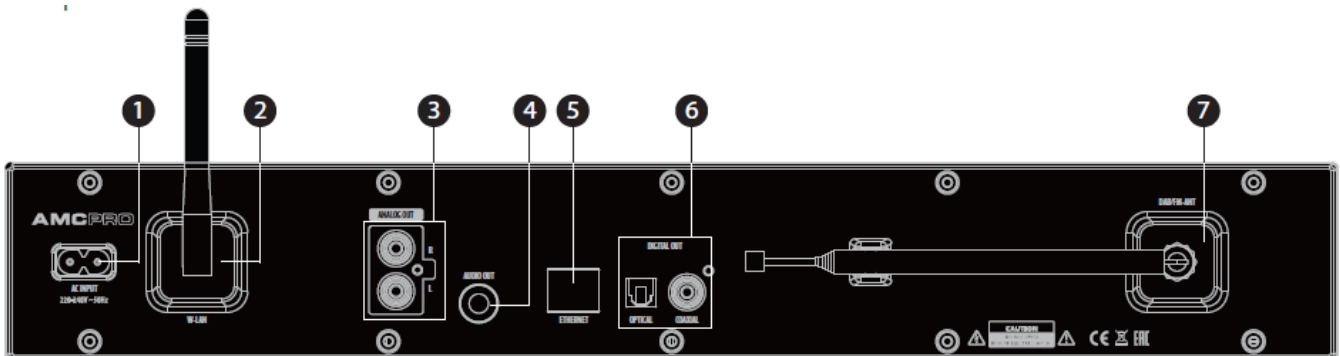

- |                                      |                               |
|--------------------------------------|-------------------------------|
| 1. Konektor sieťového napájania 230V | 5. LAN konektor (RJ45)        |
| 2. WiFi anténa                       | 6. Optický a koaxiálny výstup |
| 3. RCA audio výstup                  | 7. DAB/FM anténa              |
| 4. Audio výstup jack 3,5 mm          |                               |

### Obsluha

#### IR Diaľkový ovládač

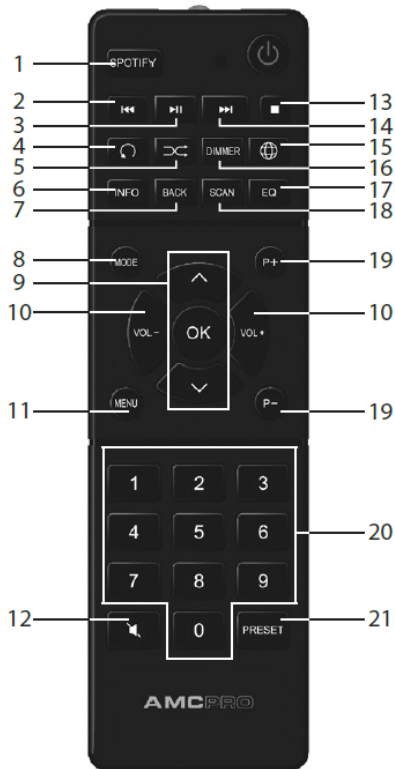

- |    |              |    |                     |   |
|----|--------------|----|---------------------|---|
| 1  | SPOTIFY      | 13 | 2. Dozadu           | Toto je tlačidlo pre skrátenú voľbu aktivácie Spotify hudobného prehrávača. Ak chcete prehrávať hudbu z prémiového účtu Spotify, postupujte podľa pokynov na obrazovke.   |
| 2  | ◀ ▶          | 14 | 3. Play/Pause       | Stlačením tohto tlačidla zmeníte zvukovú stopu na Spotify alebo prehrávači médií. Stlačením a podržaním tohto tlačidla spustíte vyhľadávanie rozhlasových staníc.   |
| 3  | ▶▶           | 15 | 4. Repeat tlačidlo  | Zastaví/spustí prehrávanie zvuku zo Spotify, USB flash disku alebo iných hudobných zdrojov. Dlhým stlačením tohto tlačidla aktivujete alebo deaktivujete bezdrôtové pripojenie Live rádia.  |
| 4  | ◀ ▶          | 16 | 5. Random           | K dispozícii sú dve možnosti opakovania. Opakujte rovnakú zvukovú stopu alebo opakujte všetky zoznamy skladieb.   |
| 5  | ◀ ▶          | 17 | 6. Info             | Všetky skladby na USB alebo Spotify playliste je možné prehrávať v náhodnom poradí. Počas režimu prehrávania stlačte tlačidlo RANDOM na diaľkovom ovládači. Po prehraní všetkých skladieb sa prehrávanie automaticky zastaví.   |
| 6  | ◀ ▶          | 18 | 7. Back (naspäť)    | Stlačením tohto tlačidla zobrazíte ponuku prehrávaného zdroja hudby.  |
| 7  | ◀ ▶          | 19 | 8. Mode (mód)       | Stlačením tohto tlačidla sa vrátite na predchádzajúcu stránku ponuky.   |
| 8  | MODE         | 19 | 9. Menu navigácia   | Vyberte jeden z nasledujúcich zdrojov hudby: internetové rádio, prenosy z modulov, Spotify, hudobný prehrávač, rádio DAB, FM alebo Bluetooth.   |
| 9  | ▶▶           | 10 | 10. Volume          | Umožňuje používateľom pohybovať sa v ponukách.  |
| 10 | VOL- OK VOL+ | 10 | 11. Menu            | Tlačidlá na nastavenie úrovne hlasitosti.   |
| 11 | ▶▶           | 19 | 12. Mute            | Tlačidlo pre vstup do menu.   |
| 12 | ▶▶           | 20 | 13. Stop            | Toto tlačidlo nastaví úroveň hlasitosti na 0.   |
| 13 | ▶▶           | 21 | 14. Vpred           | Tlačidlo na zastavenie stopy/skladby.   |
| 14 | ▶▶           | 21 | 15. Internet rádio  | Stlačením tohto tlačidla zmeníte zvukovú stopu na Spotify alebo prehrávači médií. Stlačením a podržaním tohto tlačidla spustíte vyhľadávanie rozhlasových staníc.   |
| 15 | ▶▶           | 21 | 16. LCD jas         | Aktivuje internetové rádio.   |
| 16 | ▶▶           | 21 | 17. Equalizér       | Je tu možnosť nastavenia jasů LCD obrazovky. Používateľ si môže vybrať tri úrovne jasů podsvietenia LCD obrazovky.  |
| 17 | ▶▶           | 21 | 18. FM/DAB scan     | Live rádio má nastaviteľný ekvalizér. Používateľ si môže vybrať medzi siedmimi už nastavenými predvoľbami EQ alebo nastaviť vlastný profil EQ.  |
| 18 | ▶▶           | 21 | 19. Menu navigácia  | Stlačením a podržaním tohto tlačidla aktivujete automatické vyhľadávanie rozhlasových staníc FM a DAB.  |
| 19 | ▶▶           | 21 | 20. Číselné klávesy | Navigačné tlačidlá na otvorenie a navigáciu v zozname predvoľieb. Vyberte predvoľbu zo zoznamu a stlačením tlačidla OK spustíte prehrávanie.  |
| 20 | ▶▶           | 21 | 21. Menu predvoľieb | Je to klávesová skratka pre rýchly prístup k uloženým predvoľbám. Krátke stlačenie spustí prehrávanie predvoľby príslušného čísla.  |
| 21 | ▶▶           | 21 |                     | Každý zdroj hudby má svoj samostatný zoznam predvoľieb. Dlhým stlačením tohto tlačidla uložíte predvoľbu: vyberte predvoľbu zo zoznamu a stlačte OK. Krátkym stlačením tohto tlačidla zobrazíte zoznam uložených predvoľieb. Vyberte predvoľbu zo zoznamu a stlačením tlačidla OK spustíte prehrávanie. |



### Obsluha

#### Predný panel

#### **Sieťový vypínač**

Zapína/vypína ON/OFF napájanie pre LIVE Radio. Spotreba v standby móde je 1,9W.

#### **USB port**

Podpora do kapacity 128 GB pre USB 2.0 a USB 3.0 flash disky.

#### **Senzor pre IR diaľkový ovládač**

IR senzor pre detekciu príkazov z diaľkového ovládača.

#### **MODE**

Tlačidlo MODE pre výber z nasledovných hudobných zdrojov: internetové rádio, podcasty, Spotify, hudobný prehrávač, DAB rádio, FM rádio a Bluetooth.

#### **BACKWARD (krok späť)**

Zatlačte toto tlačidlo pre zmenu audio stopy pri Spotify alebo média prehrávači. Dlhšie podržanie tlačidla začne automatické prehľadávanie rádio staníc.

#### **PLAY / PAUSE (prehrávanie / pauza)**

Zastaví / spustí prehrávanie audia zo Spotify, USB, alebo iného hudobného zdroja. Dlhšie podržanie tlačidla umožní alebo zakáže bezdrôtové pripojenie pre Live Radio.

#### **FORWARD (krok dopredu)**

Zatlačte toto tlačidlo pre zmenu audio stopy pri Spotify alebo média prehrávači. Dlhšie podržanie tlačidla začne automatické prehľadávanie rádio staníc.

#### **Displej**

Farebný LCD displej ukazuje stav menu zariadenia a základné informácie o rádio stanicách alebo audio stopách. Rozličný typ informácií môže byť zobrazený na obrazovke po zatlačení MENU / INFO tlačidla.

#### **Internetové rádio**

Skrátený prístup k internetovému rádiu.

#### **MENU / INFO**

Podržte a zatlačte toto tlačidlo pre zobrazenie menu prehrávaného hudobného zdroja. Obsah menu závisí na hudobnom zdroji: FM rádio, internetové rádio, hudobný prehrávač alebo Spotify majú rozličné menu. Po krátkom zatlačení toto tlačidlo pracuje ako info tlačidlo. LCD obrazovka zobrazuje informácie o práve prehrávanej rádio stanici a ďalšie informácie o umelcovi, titule a stope. Zatlačte MENU / INFO tlačidlo viackrát pre zobrazenie rôznych informácií.

#### **PRESET (uloženia)**

Každý hudobný zdroj ma vlastný zoznam uložení, zatlačte toto tlačidlo a ukážu sa uložený zoznam, použite otočný ovládač pre navigáciu a výber.

### Obsluha

#### **BACK (späť)**

Toto tlačidlo umožňuje navigáciu v menu, ísť späť na predošlú stránku menu.

#### **MENU navigácia a ovládanie hlasitosti**

Rotačný gombík je v základnom menu obrazovky nastavený na možnosť regulácie hlasitosti alebo jeho zatlačením sa mení vzhľad LCD obrazovky. Vo vnútri hlavného menu je tento ovládač použitý pre navigáciu a vstup do menu.

### Popis funkcií (zadný panel )

#### **Zásuvka 230V**

Toto je konektor pre sieťové napájanie 230V. Použijete dodaný kábel pre sieťové napájanie zariadenia.

#### **WiFi anténa**

SMA konektor vidlica pre WiFi anténu. Anténa je v balení.

#### **RCA audio výstup**

Hlavný stereo audio výstup RCA (Cinch) konektory.

#### **Jack 3,5 mm audio výstup**

Stereo audio výstup Jack 3,5mm stereo. Zapojenie konektora TRS.

#### **Optický a koaxiálny výstup**

Digitálne audio výstupy. Optický typu Toslink a RCA (Cinch) konektor.

#### **FM / DAB anténa**

Konektor typu F zásuvka. Anténa je v balení.

### Začíname

Zapojte kábel pre sieťové napájanie do zásuvky 230V potom ako skompletujete ostatné prepojenia.

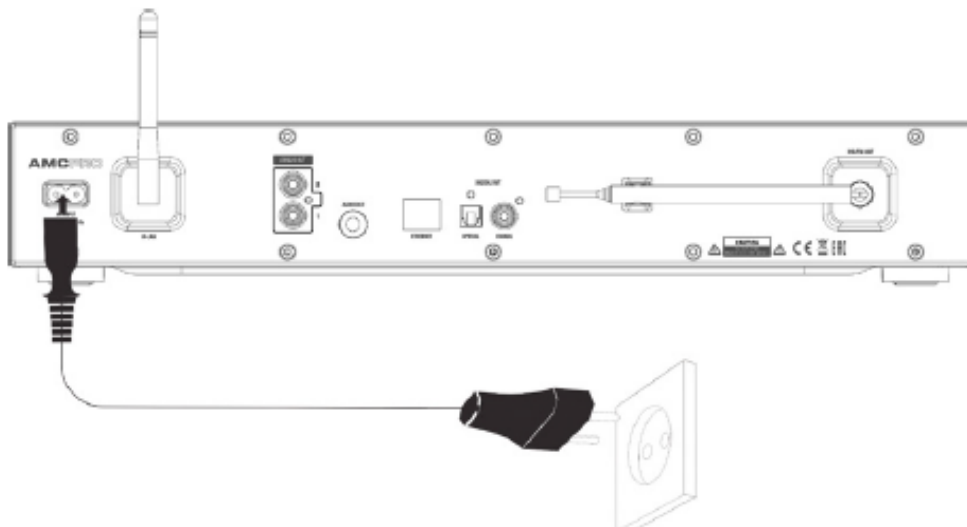



### Sprievodca rýchlym nastavením

Prosím presvedčte sa že WiFi a FM/DAB anténa sú pripojené. Pripojte audio káble a kábel pre sieťové napájanie 230V. Zapnite Radio zatlačením tlačidla POWER. Pred tým ako začnete nastavovanie vo Wizarde zmeňte jazyk používaný na zariadení – zatlačte nasledovné: Main menu >System settings >Language

### Nastavovací sprievodca WIZARD



Po prvom zapnutí napájania prebieha cez nastavovací wizard konfigurácia nastavenia dátumu, času a siete. Ak je toto dokončené systém je pripravený na používanie vo väčšine módov.

Poznámka ! Pre zmenu týchto nastavení neskôr alebo opakovaný štart nastavenia wizard: zvolte Menu >System settings > Setup wizard.

Nastavenie siete môže byť urobené aj neskôr spustením manuálne Network wizard výberom Menu >System settings > Network > Network wizard. Zvolte Yes pre štart nastavovacieho wizardu. Ak zvolíte No druhá obrazovka sa Vás opýta na spustenie nastavovacieho wizardu neskôr a systém odštartuje bez konfigurácie času, dátumu a sieťových nastavení.

Poznámka ! Ak sa vypne sieťové napájanie 230V počas chodu wizardu, wizard sa odštartuje následne znova.

### NETWORK CONNECT (sieťové pripojenie)

Live radio je kompatibilné zo všetkými spoločnými sieťovými protokolmi a kódovacími metódami vrátane WiFi Protected Setup (WPS). Pre pripojenie Live rádia do bezdrôtovej siete potrebujete poznať bezdrôtový router alebo heslo na prístupový bod. Pre vloženie znakov (hesla) použite otočný ovládač pre vysvietenie nasledujúceho znaku a stlačte voľbu.

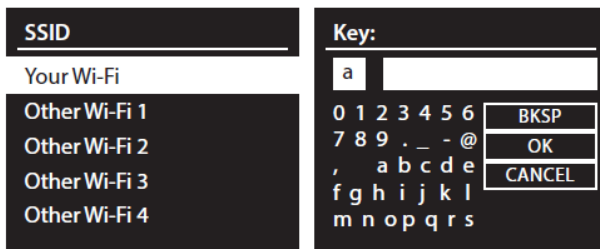

Tlačidlo Backspace (krok späť), OK a Cancel sú umiestnené na pravej strane obrazovky pre zadanie hesla. Toto menu očakáva používanie rotačného ovládača alebo zatlačenie tlačidla MENU/INFO. Tlačidlo MENU/INFO umožňuje neustály skok do voľby Backspace a späť znovu.

### WPS nastavenie

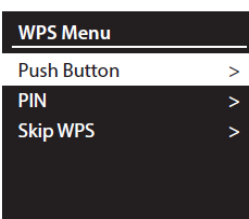

WPS kódovanie sietí je identifikované cez [WPS] od štartu mena siete a má dve metódy pripojenia. Zvolte jednu z nasledovných metód:

**Zatlačenie tlačidla:** umožňuje pripojenie WiFi siete zatlačením WPS tlačidla na routri.

1. Aktivujte možnosť zatlačenia tlačidla.
2. Zatlačte tlačidlo WPS na routri alebo na prístupovom bode.
3. Zatlačte rotačný ovládač na Live Radio pre začatie pripojenia.

**PIN:** Generuje 8 číselný kód ktorý vložíte do bezdrôtového routra alebo prístupového bodu.

**Skip WPS:** Live radio sa opýta na vloženie hesla pre WiFi v nasledujúcom okne. Použite rotačný ovládač pre výber písmen a číslíc pre heslo a vyberte OK. Ak pripojenie zlyhá vráťte sa do predošlej obrazovky a skúste to znovu. Použite tlačidlo Back a Menu pre výstup.

**Poznámka:** Live radio si pamätá posledné 4 bezdrôtové siete čo boli pripojené a automaticky sa skúša pripojiť do niektorej z nich aj ju môže nájsť. Môžete vidieť zoznam registrovaných sietí cez Menu > System setting > Network > Network profile.

Nechcené siete môžete vymazať otáčaním otočného ovládača, potvrdením a následným potvrdením dialógu pre vymazanie.

Sú aj iné možnosti pre prezeranie a manuálne sieťové nastavenia. Skúsený užívateľ ktorý má znalosti so sieťovým nastavovaním zariadení môže objaviť viacero možností pre diagnostiku a stabilizovanie problémov so sieťami.

Prosím, tu nájdete viacero nastavení:

Menu > System setting > Network.

### Mód MENU

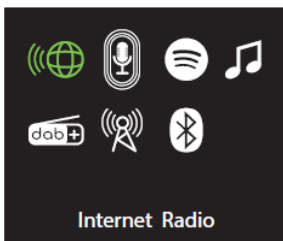

Live radio ponúka FM a DAB rádio, Spotify. Podcast prehrávač a USB hudobný prehrávač a Bluetooth prijímač.

Ktorýkoľvek z týchto spomenutých hudobných zdrojov môžete nájsť a vybrať si v móde MENU. Použite rotačný ovládač pre navigáciu v menu. Zatlačte ho aby ste aktivovali zvolený hudobný zdroj.

### INTERNETOVÉ RÁDIO

Live radio umožňuje prístup do tisícok internetových rádii a podcastov. Keď vstúpíte do menu internetové rádiá LIVE RADIO automaticky prijíma zoznam internetových rádio staníc.

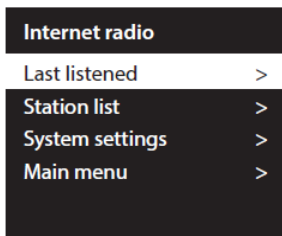

Služba zabezpečuje že vždy máte k dispozícii voľbu staníc. Použite rotačný ovládač alebo diaľkový ovládač pre navigáciu v ponuke zoznamu staníc. Pre začatie počúvania internetového rádia zatlačte tlačidlo MODE a vyberte si ikonu internetového rádia. Live radio začne automaticky prehrávať naposledy zobrazenú rádio stanicu. Zatlačte BACK a podržte tlačidlo MENU pre výber z nasledovných možností:

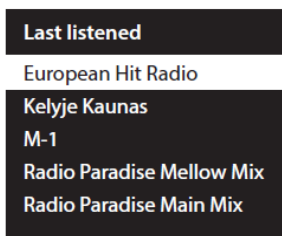

**Last Listened** (naposledy počúvaná): toto je zoznam naposledy prehrávaných rádio staníc pre rýchle nájdenie prehrávanej rádio stanice teraz alebo viac krát. Live Radio obnovuje tento zoznam hoci užívateľ prehráva novú rádio stanicu. 5 rádio staníc je celkovo zobrazených v tomto menu.

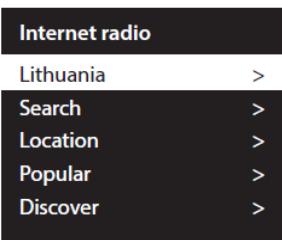

**Local radio stations** (miestne rádio stanice): Live Radio automaticky detekuje polohu a odporúča užívateľovi počúvanie miestnych staníc. Pre začatie používania tejto voľby kliknite otočným ovládačom pre nájdenie rádio staníc vo vašej krajine.

**Radio station searching** (vyhľadávanie rádio stanice): je tu možnosť a vyhľadávania rádio stanice cez internetové vyhľadávanie zadaním časti pomenovania stanice jej názvu. Vyberte funkciu vyhľadávania a zadajte kľúčové slová do submenu pre vyhľadávanie.

**Location** (umiestnenie/poloha): omaticky

**Location** (umiestnenie/poloha): vyberte internetového vysielateľa z akéhokoľvek miesta. Vyberte si kontinent v Live Radio menu. Objaví sa zoznam krajín vo vybranej oblasti. Vyberte si krajinu a objaví sa zoznam rádio staníc. Kliknite na rádio stanicu čo sa Vám páči a počúvajte.

**Popular** (populárne): toto je zoznam najpopulárnejších internetových staníc z celého sveta.

**Discover** (objav): umožňuje vám výber zo zoznamu definovaných staníc podľa ich pôvodu(krajina) Genre(hudobný štýl) alebo jazyka. Možná je navigácia cez kategórie môžete si urobiť svoj výber, obrazovka potvrdzujúca vaše vybrané kategórie a čísla staníc bez kategórie. Pozrite si zoznam vybraných možností ukazujúci počet možných staníc.

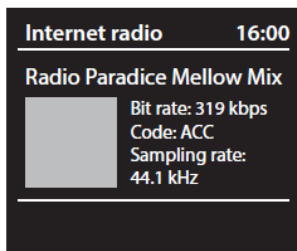

### Now Playing information (informácie o tom čo sa práve prehráva)

Pokiaľ je stream prehrávaný obrazovka ukazuje meno a popis. Ak interpret a informácie o stope sú k dispozícii tak budú tiež zobrazené. Pre zobrazenie ďalších informácií zatlačte tlačidlo MENU/INFO. Zakaždým keď zatlačíte tlačidlo MENU/INFO, zobrazia sa ďalšie informácie cyklicky v nasledovných detailoch: Artist, Slogan (keď je táto možnosť), jazyk, poloha, Kodek a vzorkovacia frekvencia, pamäť pre prehrávanie, aktuálny dátum.

**Pridanie rádio stanice do predvolieb:** je možnosť pridať rádio stanicu do predvolieb. Pre zapamätanie si práve hrajúcej stanice zatlačte a podržte tlačidlo preset na diaľkovom ovládači alebo na prednom paneli. Keď si chcete vybrať číslo predvolby, zatlačte rotačný ovládač pre zapamätanie si danej predvolby.

Pre vyvolanie rádio stanice kliknite na tlačidlo preset na diaľkovom ovládači alebo na prednom paneli. Vyberte rádio stanicu otočným ovládačom a zatlačte pre vyvolanie predvolby.

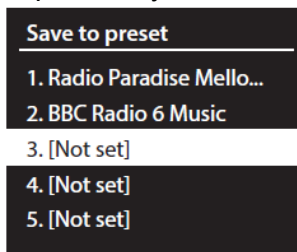
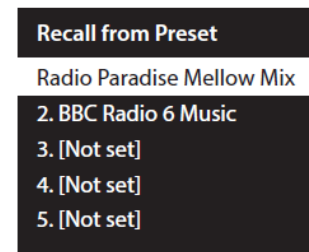
**DAB a FM RÁDIO.** Zatlačte tlačidlo MODE a použite otočný ovládač pre výber DAB rádia alebo FM rádia z HOME menu. Keď aktivujete rádio po prvý krát aktivuje sa auto ladenie pre ladenie všetkých možných staníc až kým sa ladenie ukončí.

**DAB rádio nastavovanie:** Live rádio automaticky skenuje rádio stanice pri prvej aktivácii DAB rádia.

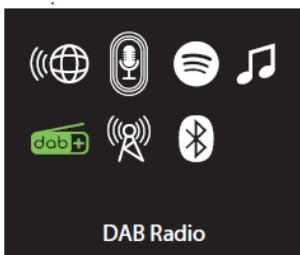
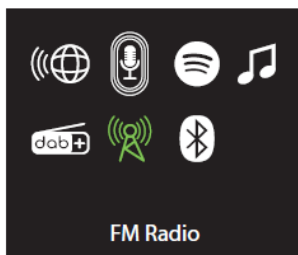
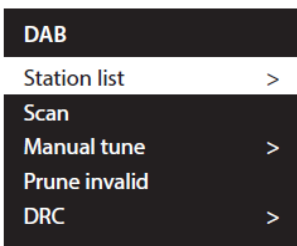
Všetky nájdené stanice budú automaticky zapamätané. Skenovanie rádio staníc môže byť aktivované manuálne voľbou „SCAN“ v DAB radio menu.

**MANUALE TUNE (manuálne ladenie):** tak ako je funkcia automatického ladenia môžete prijímač ladiť aj manuálne. Toto umožňuje pridať stanice ktoré neboli naladené počas automatického ladenia. Pre aktiváciu manuálneho ladenia podržte tlačidlo MENU/INFO ktorá bude v hlavnom menu. Vyberte možnosť Manual Tune pre jeho štart.

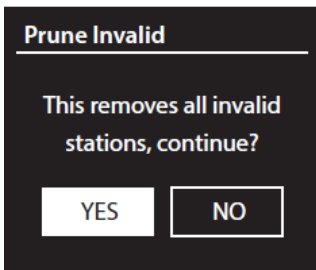

**Prune Invalid:** Pre odstránenie neželaných staníc zo zoznamu zatlačte a podržte tlačidlo MENU/INFO pre aktiváciu hlavného menu. Vyberte „Prune Invalid“ a zatlačte otočný ovládač. Live Radio ukáže nové okno pre potvrdenie voľby.

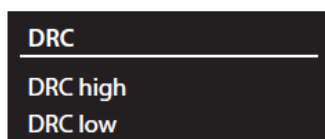

**DRC (Dynamic Range Compression):** Ak počúvate hudbu s vysokým dynamickým rozsahom v zašumenom prostredí môžete stlačiť audio dynamický rozsah pre ekvalizáciu tichších a hlasnejších audio stôp. Sú tu tri možnosti výberu. Použite otočný ovládač alebo navigačné tlačidlá na diaľkovom ovládači pre nastavenie úrovne kompresie.

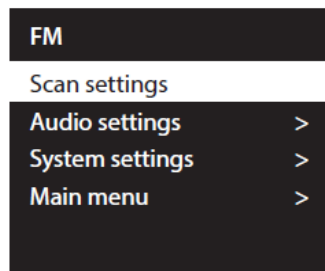

**Nastavenie FM rádia:** sú dve možnosti ako prehľadávať rádio stanice. Prvá je auto-scan. Podržte a zatlačte tlačidlo BACKWARD a FORWARD alebo podržte otočný ovládač pre začatie funkcie prehľadávania. Live radio zastaví prehľadávanie ak sa objaví silný signál nasledujúcej rádio stanice. Druhá možnosť je manuálne FM ladenie. Zatlačte tlačidlo BACKWARD alebo FORWARD krátko to umožní zmenu rádio frekvencie krokom 0.05 MHz. Je tu možnosť niektorých audio nastavení pre prehľadávanie. Nastavenie prehľadávania umožňuje voľbu staníc s najsilnejším rádio signálom. Toto umožňuje predchádzanie detekcie staníc so šumom alebo zastaveniu prehľadávania pre nevýrazné FM signály. Audio nastavenie umožňuje voľbu nastavenia typu audio signálu: mono alebo stereo.

**BLUETOOTH RECEIVER.** Predtým ako budete streamovať audio potrebujete najskôr spárovať svoj mobil alebo tablet. Párovanie prebieha rôzne na rozličných mobilných zariadeniach. Pozrite si manuál k Vášmu zariadeniu pre podrobné informácie. Zatlačte tlačidlo MODE a otočte a zatlačte otočný ovládač pre výber Bluetooth ikony z HOME obrazovky.



**Bluetooth párovanie:** Blikajúca Bluetooth ikona indikuje že receiver nie je spárovaný do Bluetooth zariadenia. Pre párovanie vyberte voľbu pre pridanie nového Bluetooth zariadenia na vašom smart zariadení podľa inštrukcií vášho smart zariadenia. Live Radio bude zobrazovať zoznam možných zariadení, tieto sa objavujú na obrazovke mobilného zariadenia. Vaše mobilné zariadenie bude automaticky pripojené a párované. Po spárovaní Bluetooth ikona prestane blikať.

**Nastavenie (Setup) bluetooth:** Môžete mať pripojené len jedno mobilné zariadenie cez Bluetooth v rovnakom čase. Ak si želáte streamovať audio z iného mobilného zariadenia musíte odpojiť zariadenie ktoré je aktuálne pripojené. Sú dva spôsoby ako odpojiť Bluetooth, prvý spôsob je: otvorte Bluetooth nastavenia na smart mobile alebo tablete a odpojte Live Radio nasledujúcimi inštrukciami zariadenia.

<b>Bluetooth</b>	
Setup Bluetooth >	Druhý spôsob je: zatlačte a podržte tlačidlo MENU/INFO na Live Radio a vyberte Setup Bluetooth menu. Live Radio automaticky odpojí momentálne pripojené zariadenie po tomto kroku.
View details >	
System settings >	
Main menu >	Pozrite si podrobnosti: menu ukazuje meno pripojeného zariadenia, AVRCP verzia, zoznam párovaných zariadení a meno aktuálne párovaného zariadenia.
 <b>FM Radio</b>	<p><b>PODCAST.</b> Keď vstúpite do podcast radio menu LIVE RADIO automaticky prijíma zoznam možných podcastov. Online servis umožňuje že máte vždy aktuálny zoznam podcastov. Použite otočný ovládač pre výber naposledy počúvaného podcastu alebo môžete ísť do zoznamu podcastov pre vyhľadávanie a výber nového. Podcastové menu je podobné menu pre internetové rádiá.</p> <p><b>Last listened (naposledy počúvané):</b> toto je zoznam naposledy prehrávaných podcastov ako pomoc pre rýchle vyhľadanie a prehrávanie jeden krát alebo viacej krát. Live Radio obnovuje tento zoznam aj keď užívateľ prehráva nové vysielania. Je tu pamäť pre päť naposledy prehrávaných. Zoznam podcastov dáva možnosti pre výber viacerých vlastností a nájdenie vysielania podľa vašich požiadaviek.</p>
<b>Podcasts</b>	
Last listened >	<p><b>Local podcast (miestne podcasty):</b> Live Radio automaticky detekuje miestne a doporučené vysielania pre užívateľov. Pre začatie používania tejto voľby kliknite na otočný ovládač na názov vašej krajiny a vyberte požadované vysielanie na počúvanie.</p>
Podcast list >	
System settings >	
Main menu >	<p><b>Search(vyhľadávanie):</b> Existuje možnosť pre vyhľadávanie podcastov s použitím časti slova v ich názve. Zvoľte funkciu vyhľadávania a zadajte kľúčové slovo do submenu pre vyhľadávanie.</p>
<b>Podcasts</b>	
Lithuania >	
Search >	<p><b>Location (miesto):</b> Vyberte si podcasty z akéhokoľvek miesta. Vyberte si kontinent z menu Live rádia. Zoznam krajín v zvolenej oblasti bude prístupný po kontrole. Vyberte si krajinu a možný zoznam podcastov bude zobrazený. Kliknite na ten čo sa Vám páči a môžete začať počúvať.</p>
Location >	
Discover >	<p><b>Discover(objavovanie):</b> toto menu umožňuje výber zo zoznamu vysielaní určených podľa ich pôvodu, obsahu alebo jazyka. Navigáciu cez rôzne kategórie a možnosti môžete urobiť svojim výberom, Live</p>
	<p>rádio Vám ukáže Vaše vybrané kategórie a množstvo podcastov. Uvidíte zoznam vybraných podcastov ktoré sa ukážu v menu. Číslo v tomto menu indikuje celkový počet z možných podcastov.</p>
	<p><b>MUSIC PLAYER (hudobný prehrávač).</b> Live rádio podporuje USB 2.0 a USB 3.0 flash disky do 128GB. Prehrávač umožňuje základní možnosti ovládania: Play/Pause (prehrávanie/pauza), Backward/Forward (dozadu/dopredu), Repeat (opakovanie) a Shuffle play (náhodné prehrávanie).</p>
<b>Music player</b>	
USB playback >	
My playlist >	
Repeat play: On	
Shuffle play: On	
Clear My playlist	<p>Zatlačte tlačidlo play/pause pre zastavenie prehrávania skladby ktorá sa prehráva. Ak je prehrávač v pauze zatlačte opakovane tlačidlo pre spustenie prehrávania. Počas módu Play alebo Pause zatlačte tlačidlo „Backward“ alebo „Forward“ pre prechod na nasledujúcu skladbu alebo naspäť pokračovať v prebiehajúcej skladbe.</p>

**Repeat Playback (opakované prehrávanie):** zatlačte repeat na diaľkovom ovládači alebo v okne menu pre opakovanie priečinka.

**Random Playback (náhodné prehrávanie):** audio stípy na USB môžu byť prehrávané náhodnom poradí. Počas módu prehrávania zatlačte „random“ tlačidlo na diaľkovom ovládači alebo použitím menu. Indikátor pre náhodné prehrávanie sa objaví na displeji.

**POZNÁMKA!** Zariadenie môže prehrávať len MP3 a WMA formáty súborov z USB.

Zariadenie nemusí byť kompatibilné so všetkými USB zariadeniami.

**SPOTIFY:** Live Radio prehrávač môže byť použitý na prehrávanie audio súborov zo služby/konta Spotify. Pre začatie prehrávania otvorte aplikáciu Spotify app na Vašom mobilnom zariadení alebo PC a začnite prehrávať obsah zo Spotify. Vyberte ikonu pre voľbu zariadenia ľavým tlačidlom z obrazovky a vyberte Live Radio Player na pripojenie audio signálu zo Spotify do Live Radio prehrávača.

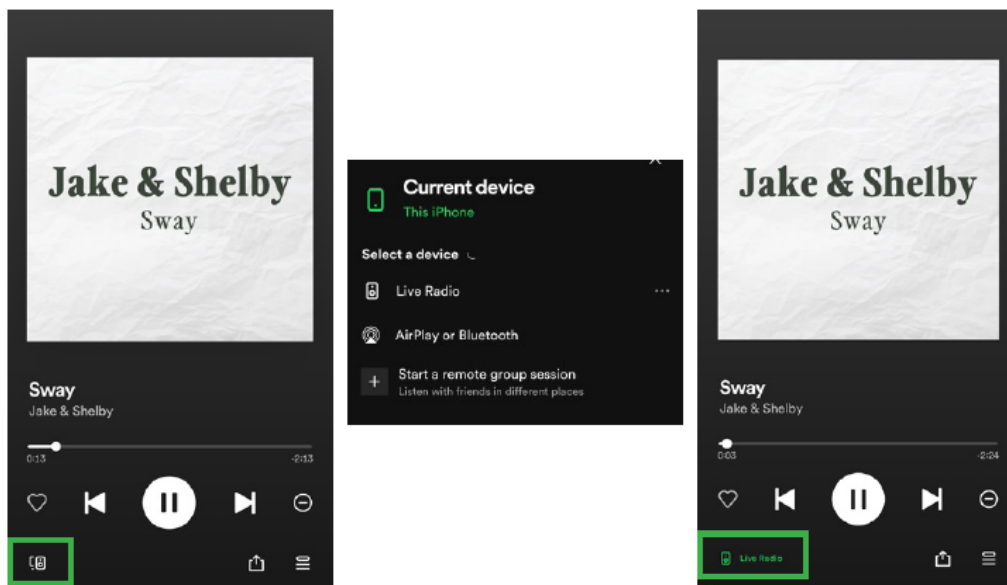

Toto je možnosť spustiť prehrávanie Spotify na Live Radio. Pre uskutočnenie tohto potrebujete aktivovať Spotify v hlavnom menu Live rádia a zatlačiť tlačidlo pre prehrávanie. V tomto prípade Live Rádio spustí prehrávanie posledne počúvaného play listu použitého na Live Radiu alebo pripojí práve prehrávaný play list na posledne používanom zariadení.

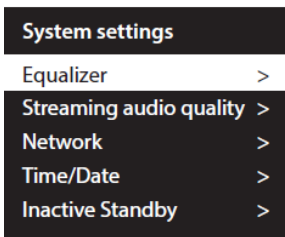
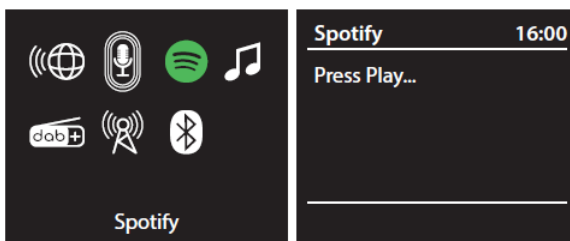

**SYSTEM NASTAVENÍ:** Menu umožňuje nastavenie všetkých hlavných parametrov Live Rádia. Toto nastavenie je umožnené aj z iného Live Radio menu, obyčajne je umiestnené na konci ponuky iného menu. Zatlačte a podržte tlačidlo menu/info a použite otočný ovládač pre nastavenie a pohyb v systéme nastavovania v danom menu.

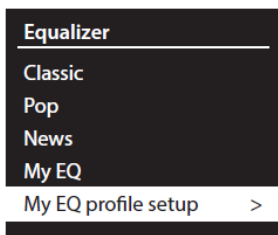

**EKVALIZÉR:** Live rádio už má široký rozsah EQ predvolieb. Napriek tomu je tu možnosť nastavenia vlastného nastavenia. Ak chcete nastaviť vlastný ekvalizér, vyberte „My EQ profile setup“ a nastavte úroveň basov a výšok podľa svojich potrieb. Uložte svoje nastavenia a zmeňte predvoľbu EQ na My EQ.

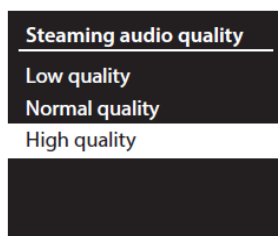
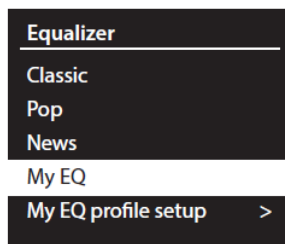
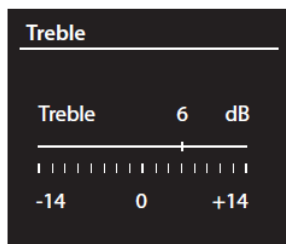
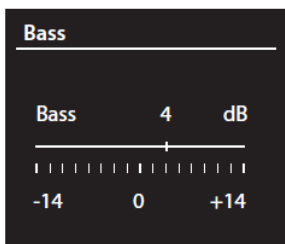

**Kvalita audio streamu:** Live rádio podporuje nastavenie kvality zvuku ušetríte tak spotrebu internetových dát alebo zaistíte neprerušované streamovanie ak je dátová šírka obmedzená. Existujú tri možnosti vyberte, si z možností: Low quality (Nízka kvalita) / Normal quality (Normálna kvalita) / High quality (Vysoká kvalita). Bitová rýchlosť závisí od streamu rozhlasovej stanice. Zariadenie vyberie z dostupných dátových tokov, aby zodpovedali týmto trom nastaveniam kvality. Presná prenosová rýchlosť a kodek môžu byť zobrazené na obrazovke Live rádia stlačením tlačidla Info.

**NASTAVENIA SIETE:** Live Radio menu pre sieťovú konfiguráciu.

**Network wizard (sieťový sprievodca):** Skontrolujte sprievodcu nastavením v príručke rýchleho nastavenia, ktorá sa nachádza na začiatku tohto návodu.

**PBC WLAN nastavenie:** Wi-Fi Protected Setup (WPS) je navrhnuté pre jednoduché bezpečné pripojenie zariadenia bezdrôtovej siete. Ak chcete pripojiť Live radio k miestnej bezdrôtovej sieti, aktivujte nastavenie PBC WLAN a stlačte tlačidlo WPS na routri. Postupujte podľa pokynov na obrazovke a kliknutím na otočný ovládač spustíte pripojenie. Poznámka! Nie všetky smerovače a prístupové body Wi-Fi podporujú funkcie WPS. Skontrolujte používateľskú príručku k routeru Wi-Fi alebo prístupovému bodu alebo vizuálne skontrolujte tlačidlo WPS na sieťovom zariadení.

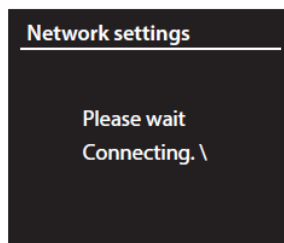
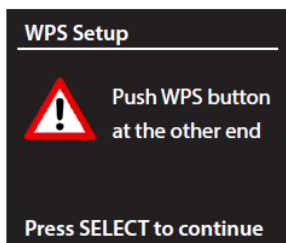
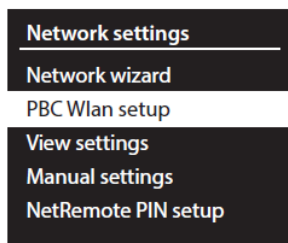

1. Vstúpte do nastavenia PBC WLAN
2. Stlačte tlačidlo WPS na WIFI routri alebo prístupovom bode
3. Kliknutím na otočný ovládač spustíte pripojenie



**Zobrazené nastavenia:** toto menu je určené na zobrazenie všetkých možných sieťových nastavení prehrávača Live Radio.

View settings  
Active connection:  
Wired is active  
MAC address:  
4C:09:FA:1C:14:0E  
Wlan region:

**Manuálne nastavenia:** Táto ponuka slúži na manuálne nastavenie ete parametrov siete. Live Radio podporuje káblové aj bezdrôtové wifi pripojenie. Po manuálnom nastavení SI zariadenie uchováva tieto nastavenia pre pripojenie až do obnovenia továrenských nastavení alebo rekonfigurácie. Live Radio používa pre pripojenie iba metódu, ktorá je vybraná a neprepína medzi káblovým a bezdrôtovým WIFI pripojením automaticky.

**Wired (Káblové pripojenie):** Tento typ pripojenia vyžaduje ethernetový kábel. K dispozícii sú dve možnosti siete: pomocou DHCP alebo manuálne zadanie IP adresy. Ak chcete používať službu DHCP, mala by byť zvolená možnosť ponuky „DHCP enable“.

Connection type 1/9  
Wired >  
Wireless >

V tomto prípade sa Live rádio automaticky pripojí k sieti LAN. Na manuálne nastavenie všetkých parametrov siete by malo byť zvolené "DHCP disable". V tomto prípade môže užívateľ ručne zadajte IP adresu, masku podsiete a adresu brány.

DHCP 2/5  
DHCP enable >  
DHCP disable >

IP settings 3/5  
IP address  
0 . 0 . 0 . 0  
Subnet mask  
255 . 255 . 255 . 0

Gateway address 4/5  
Gateway address  
4 . 1 . 1 . 0

**Wireless(bezdrôtovo):** Tento typ pripojenia je rovnaký ako pri káblovej metóde a budete dotazovaný na to či povoliť alebo zakázať DHCP. Zadajte aj názov bezdrôtovej siete (SSID) a vyberte metódu overenia.

Connection type 1/9  
Wired >  
Wireless >

SSID 6/9  
0 1 2 3 4 5 6 BKSP  
7 8 9 . \_ - @ OK  
, a b c d e CANCEL  
f g h i j k l  
m n o p q r s

Authentication 7/9  
Open >  
WEP >  
WPA/WPA2 >

Key: 9/9  
0 1 2 3 4 5 6 BKSP  
7 8 9 . \_ - @ OK  
, a b c d e CANCEL  
f g h i j k l  
m n o p q r s

K dispozícii sú tri spôsoby overenia:

**Open (otvorená):** Táto možnosť je určená pre bezdrôtovú sieť bez hesla.

WEP - Wired Equivalent Privacy staršia generácia šifrovania a spôsobu overenia používateľa.

WPA/WPA2 – Najpoužívanejšia metóda overovania.

**Poznámka:** WEP alebo WPA/WPA2 závisí od Wi-Fi routra alebo konfigurácie prístupového bodu. Ak si nie ste istí, ktorá metóda sa používa vo vašej sieti, opýtajte sa správcu siete alebo vyskúšajte WEP aj WPA/WPA2.



**Nastavenie NetRemote PIN:** Live rádio je možné ovládať smartfónom pomocou aplikácie UNDOK App. Aby ste zabránili neoprávnenej kontrole, tak PIN kód je pre prístup k Live Rádiu a je to možné nastaviť v ponuke Live rádia s názvom „Nastavenie PIN NetRemote“. Aplikácia UNDOK nepožaduje PIN kód, ak je predvolený PIN nastavený na Live Rádiu, v opačnom prípade vás aplikácia požiada o zadanie PIN kódu, aby ho bolo možné ovládať. Predvolený PIN kód je 1234.

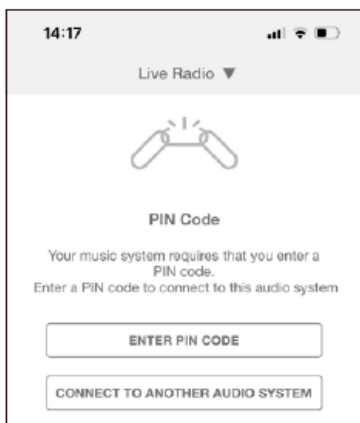
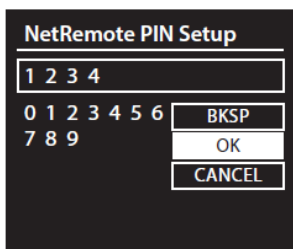

**Ovládanie pomocou mobilnej aplikácie:** Zariadenie je možné ovládať pomocou iOS resp. Smartfónu alebo tabletu so systémom Android. Používatelia si môžu vybrať, či si stiahnu jednu z dvoch dostupných aplikácií: UNDOK alebo OKTIV. Používatelia môžu mať zobrazené alebo môžu ovládať všetky hlavné funkcie zariadenia. Vyhľadajte aplikácie UNDOK alebo OKTIV v Google Play alebo Apple Store a nainštalujte si ju do smartfónu alebo tabletu.

Pred použitím aplikácie sa uistite, že zariadenie a smartfón alebo tablet sú v rovnakej WiFi sieti. Spustíte aplikáciu a vyhľadajte Live Radio v danej sieti.



OKTIV  
for Android



OKTIV  
for iOS



UNDOK  
for Android



UNDOK  
for iOS

### Network profile

AMC2017

**Profil siete:** Je to zoznam niekedy používaných sietí Wi-Fi. Tento zoznam pomáha ľahko sa znova pripojiť k predtým používaným sieťam.

### Network settings

Clear network settings?

YES

NO

**Vymazanie nastavení siete:** Toto je možnosť ponuky na vymazanie zoznamu a nastavenia niekedy používaných sietí.

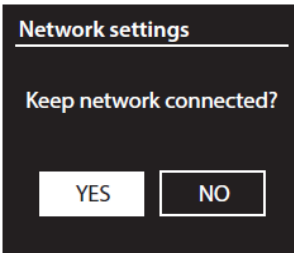

**Ponechanie pripojenia k sieti:** Táto možnosť zachová sieť pripojenú, aj keď Live rádio zostane v pohotovostnom režime Standby.

**Nastavenie času/dátumu:** Hodiny sa automaticky nastavujú pomocou vašej siete, digitálneho alebo signálu FM rádia. Ak sa čas alebo dátum neaktualizujú automaticky, pomocou tejto možnosti môžete ho nastaviť manuálne.

Poznámka: Všetky aktualizácie času alebo dátumu prijaté digitálnym vysielaním prepíšu manuálne nastavenia.

Ak chcete čas a dátum nastaviť manuálne, otvorte možnosť ponuky „Set Time/Date“. Otočením otočného ovládača nastavte deň a jeho stlačením uložte nastavenie a preskočte na nastavenie mesiaca, roku a času. Live rádio sa vráti do ponuky Time/Data po nastavení všetkých parametrov a údajov.

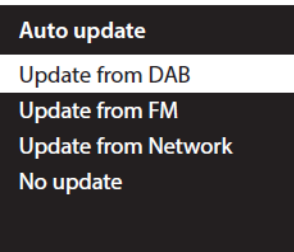
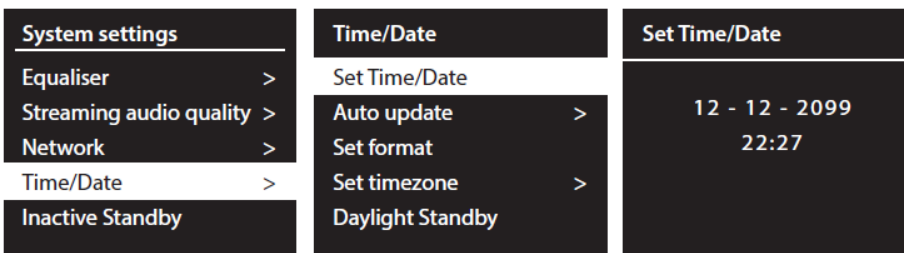

**Automatická aktualizácia:** Live rádio dokáže synchronizovať čas a dátum pomocou ovládacieho signálu z FM alebo digitálneho rádia, alebo cez sieťový signál. Pre určenie synchronizácie hodín vstúpte do ponuky Auto update a stlačte rotačný ovládač, aby ste si mohli vybrať medzi možnosťami synchronizácie hodín „Update from DAB“, „Update from FM“, „Update from Network“ a „No Update“ („Neaktualizovať“).

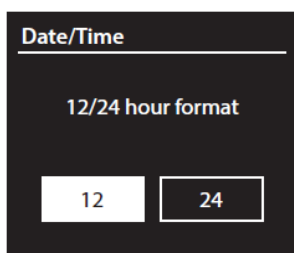

**Nastavenie formátu:** Nastavte formát času, vyberte si medzi 12 alebo 24 hodinovým zobrazením.

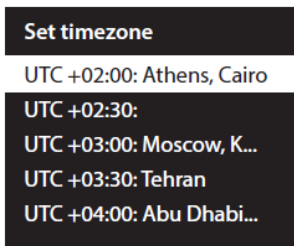

**Nastavenie časového pásma:** Táto možnosť umožňuje nastavenie časového pásma podľa vašej polohy. Pomáha to správne nastaviť čas, ak sú aktivované funkcie automatickej aktualizácie.

**Nastavenie letného času (Daylight saving):** Táto funkcia posunie hodiny o jednu hodinu dopredu oproti štandardnému času počas letných mesiacov a mení ich potom späť. Menu má dve možnosti, túto funkciu je možné povoliť alebo zakázať.

**Nastavenie pre neaktívny pohotovostný režim:** Použite neaktívny pohotovostný režim na vypnutie jednotky po určitom čase v režime prehrávania. Je možné nastaviť časovač od 2 do 6 hodín.

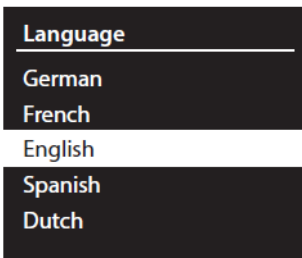

**Jazyk (Language):** Pre nastavenie jazyka pre ponuku menu Live rádia. Predvolený jazyk je angličtina.



**Obnovenie továrenských nastavení(Factory reset):** Obnovte výrobné parametre/nastavenia Live rádia.

**Aktualizácia softvéru:** Táto ponuka nastavuje funkciu aktualizácie softvéru. Na výber sú dve možnosti: Automatická aktualizácia softvéru a okamžitá kontrola aktualizácií.

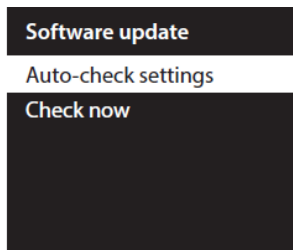

Funkcia automatickej aktualizácie by mala byť povolená v Auto-Check menu nastavenia. Pre okamžitú kontrolu firmvéru stlačte ponuku „Check now“ („Skontrolovať teraz“). Informuje o tom textová správa na obrazovke stav firmvéru, ak je softvér aktuálny, inak sa na obrazovke zobrazí sprievodca aktualizáciou firmvéru. Postupujte podľa sprievodcu a aktualizujte, ak Live rádio zistí novú verziu firmvéru.

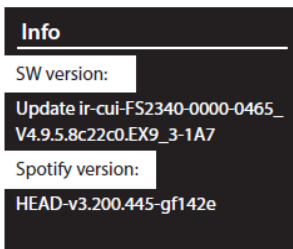
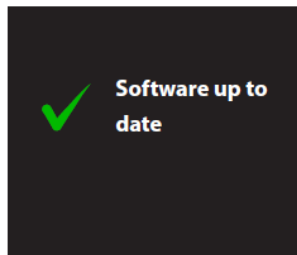
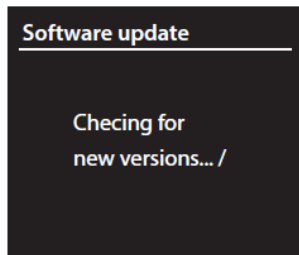
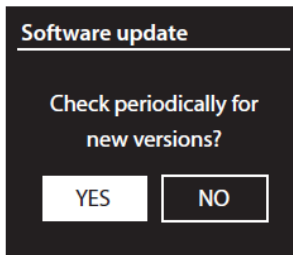

**Info:** Toto menu obsahuje všetky informácie o zariadení Live rádio, ako je verzia firmvéru a Spotify, ID a meno rádia.



**Úroveň podsvietenia (On level):** Možnosť nastavenia predvoleného jasú podsvietenia LCD. Existujú tri možnosti výberu vysoká, stredná alebo nízka úroveň podsvietenia.

**Dim level:** Nastavenie na úpravu jasú stlmeneho podsvietenia LCD. K dispozícii sú dve možnosti: Stredná a nízka.

<b>Backlight</b>		<b>Podsvietenie (Backlight):</b> Možnosť nastavenia podsvietenia jasú obrazovky.
Timeout	>	
On level	>	<b>Časový limit (Time out):</b> umožňuje nastaviť trvanie jasú podsvietenia, kým neprejde do stlmenej fázy. Čas je možné nastaviť v rozsahu 10 - 180 sekúnd. Nastavte tento parameter na ON a špecifikujte, že podsvietenie má zostať vždy aktívne.
Dim level	>	

### Špecifikácia zariadenia

#### Technické parametre

Model:	<a href="#">Live Radio media player</a>
Max. spotreba	4W
Napájanie	220V-240V AC, ~50 Hz
Spotreba v Standby	1.9 W
Zdroje hudby	Internetové rádio, Spotify Connect, Podcasts Player, Bluetooth, DAB+ rádio, FM rádio, USB player, USB podpora – USB2/USB3 do 128GB
Vstupy	75 $\Omega$ nesym. FM anténa, 2.4 GHz SMA terminál pre WiFi anténu, RJ45 (Ethernet) káblové pripojenie
Výstupy	Stereo RCA (Cinch), jack 3,5mm stereo, optický výstup Toslink, digital audio RCA(Cinch)
Max. výstupná úroveň	0 dBu
FM frekvenčný rozsah	87,5 – 108 MHz podpora RDS
DAB+ frekvenčný rozsah	174 – 240 MHz
Počet FM predvolieb	30
Počet predvolieb pre intrnet. Rádiá	30
Aplikácie pre ovládanie	OKTIV (Andoid / iOS), UNDOK (Andoid / iOS)
Montáž	Držiaky pre montáž do 19“ racku
Rozmery (V x Š x H) mm	65x434x288
Váha	1.25 kg

Špecifikácia je správna v čase tlače tohto návodu. Pre účely vylepšenia vlastností zariadenia, všetky špecifikácie pre toto zariadenie vrátane dizajnu a vzhľadu podliehajú zmenám bez predchádzajúceho upozornenia.